

Az elevátorhevederek speciális, kifejezetten a függőleges szállítási irányú, serleges elevátor berendezésekhez gyártott, 4 vagy 5 betétes, robosztus felépítésű EP karkasszal erősített, nagy teherbírású hevederek.

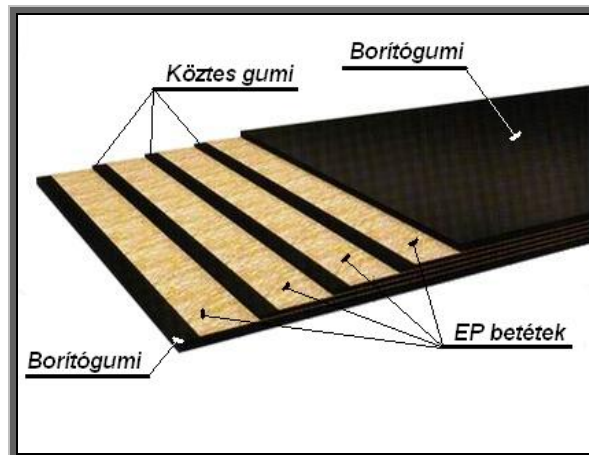
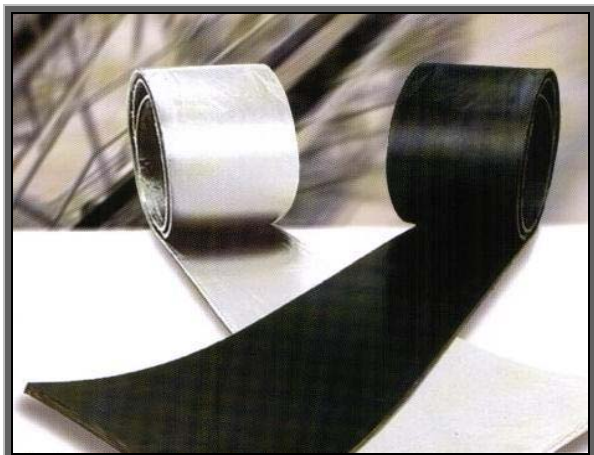

## AZ ELEVÁTORHEVEDEREK FELÉPÍTÉSE:

- 4 vagy 5 betétes EP karkasz (lánc irányban poliészter + vetülék irányban poliamid)
- köztes gumiréteg kiváló tapadási tulajdonságokkal
- kiváló kopásállóságú és beszakadás álló borítógumik

## ELEVÁTORHEVEDER TÍPUSAINK:

(szakítószilárdság [N/mm] / betétszám – borítógumi vastagság [mm] / minőség)

500/4 bet. 1/1 N; 630/5 bet. 1/1 N; 800/5 bet. 2/2 Y; (1000/5 bet. 2/2 Y; 1250/5 bet. 2/2 Y)

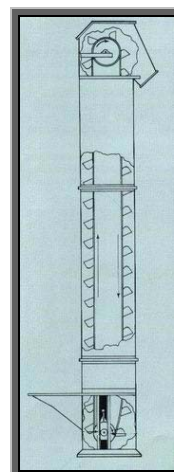
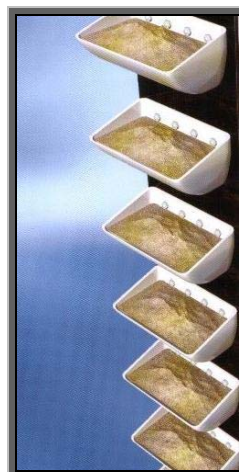
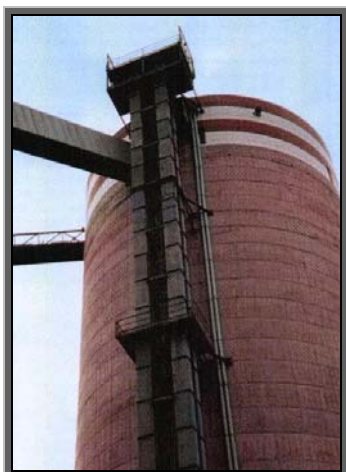

## KAPCSOLÓDÓ SZOLGÁLTATÁSAINK:

Elevátorszalag raktárkészletünkből a megrendelői igények szerinti méreteket telephelyünkön konfekcionáljuk a kívánság szerinti szélességekre és hosszakra.

Vállaljuk az elevátorszalagok lyukasztását, végtelenítését, felszerelését.

Serlegeket, és speciális serlegcsavarokat, fémprofilos végtelenítő készleteket is tudunk elevátorszalagjainkhoz ajánlani.

## A SERLEGES ELEVÁTORHEVEDEREK VÉGTELENÍTÉSE :

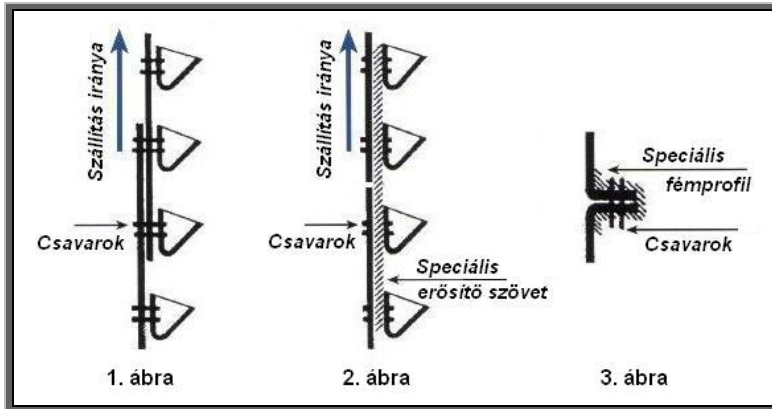

Végtelenítési módszerek

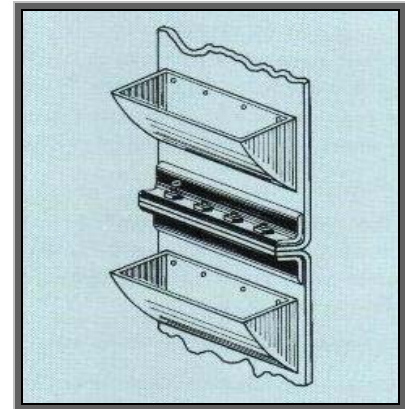

Végtelenítés fémpofillal

- **Átlapolt végtelenítés** (1. ábra): a hevedervegek egymásra átlapolva és a serlegrögzítő csavarokkal egymáshoz erősítve. (Csak lassú járású elevátorokhoz alkalmazható.)
- **Ütköztetett végtelenítés** (2. ábra): a hevedervegeket egymásnak ütköztetve, a serlegek oldalán egy speciális erősítőbetét alkalmazásával, a serlegrögzítő csavarokkal egymáshoz erősítve. (Ezzel a módszerrel megelőzhetők a zökkenések a dobokon való áthaladáskor.)
- **Végtelenítés fémpofillal** (3. ábra): a hevedervegeket a serlegfelőli oldalon két fémpofill, mint szorítófofa közé illesztve és azokat összecsavarozva. A fémpofillak kb. 25mm-rel rövidebbek a hevederszélességnél és a csavarfuratok osztása kb. 50mm. A nagyszilárdságú elevátorhevederek csak jól megtervezett fémpofillak és megfelelő átmérőjű csavarok alkalmazásával végteleníthetők. (Egyszerű, gazdaságos, ezért a legelterjedtebb megoldás.)

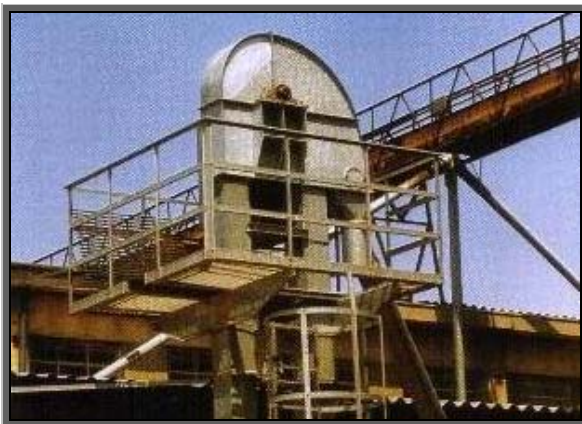

Elevátor ledobófej

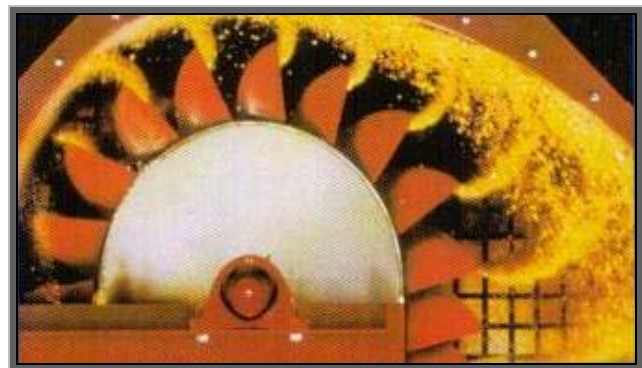

Serlegek ürítése a hajtódobon

## AJÁNLOTT ELEVÁTORSZALAG DOBÁTMÉRŐK :

Heveder típus [N/mm] :	500/4	630/5	800/5	1000/5	1250/5
Hajtódob átmérő [mm] :	630	630	800	1000	1250
Alsódob átmérő [mm] :	500	500	630	800	1000